

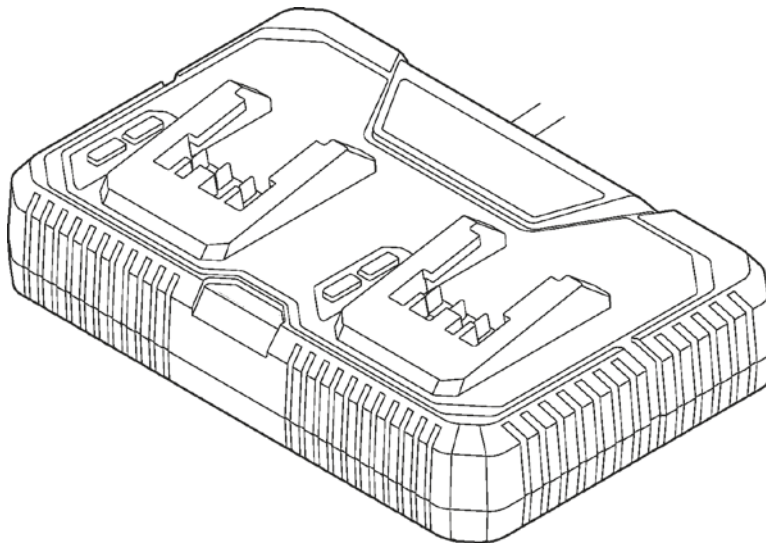

MANUAL DE INSTRUCCIONES / MANUAL DE INSTRUÇÕES

CARGADOR RÁPIDO 20 V DE 2 PUERTOS CARREGADOR RÁPIDO 2 PORTAS 20 V

TECNOLOGIA SEM FIO
TECNOLOGÍA INALÁMBRICA
BRUSHLESS
SIN CARBONOS | LIVRE DE CARBONO



MODELO: 5359



• **PRECAUCIÓN:**

Lea y siga todas Reglas de Seguridad e Instrucciones de Operación antes del primer uso del producto. Mantenga este documento para futura referencia.

• **ADVERTENCIA:**

Para reducir el riesgo de lesiones, el usuario debe leer y comprender el manual del operador antes de usar este producto.

• **CUIDADO:**

Leia e siga todas as regras de segurança e instruções de operação antes do primeiro uso do produto. Guarde este documento para referência futura.

• **ATENÇÃO:**

Para reduzir o risco de ferimentos, o usuário deve ler e compreender o manual de instruções antes de usar este produto.



20volt
LITHIUM^{Ion}
MULTI FORCE

ESPAÑOL / PORTUGUÊS

REGLAS DE SEGURIDAD PARA EL CARGADOR.

ADVERTENCIA

Lea y comprenda todas las instrucciones. El incumplimiento de todas las instrucciones que se enumeran a continuación podría ocasionar una descarga eléctrica, un incendio o una lesión personal grave.

- **Antes de usar el cargador**, lea todas las instrucciones e indicaciones de precaución de este manual, en el cargador, la batería y el producto en que se usa la batería para evitar el uso indebido de los productos y posibles lesiones o daños.

ADVERTENCIA

Cargue solo una batería de Ion Litio recargable a la vez. Otros tipos de baterías podrían explotar y causar lesiones corporales, incendios o daños. Para paquetes de baterías compatibles, consulte el suplemento de correlación de la herramienta/aparato/paquete de baterías/cargador 991000594.

- **No use el cargador en exteriores ni lo exponga a condiciones de humedad.** Si ingresa agua en el cargador, esto aumentará el riesgo de descarga eléctrica.
- **El uso de un aditamento no recomendado o no vendido por el fabricante del cargador de batería podría producir un riesgo de incendio, descarga eléctrica o lesiones a personas.** Al cumplir esta regla, se reduce el riesgo de descarga eléctrica, incendio o lesión personal grave.
- **No maltrate el cable o cargador.** Para trasladar el cargador, nunca sostenga del cable. No tire del cable del cargador cuando lo desconecte del receptáculo; hágalo del enchufe. El cable o el cargador podría dañarse, y esto crearía un peligro de descarga eléctrica. Si el cable o el cargador está dañado, llévelo a un técnico autorizado para que lo reemplace.
- **Asegúrese de que el cable esté colocado de manera tal que no se lo pise, que usted no se tropiece con él o que no entre en contacto con los bordes filosos o piezas móviles.** Tampoco debería estar expuesto de ningún otro modo a daños o tensión. Esto reducirá el riesgo de caídas accidentales, que podrían causar lesiones, y daños en el cable, lo que a su vez podría derivar en una descarga eléctrica.
- **Aleje el cable y el cargador del calor para evitar daños en el alojamiento o las piezas internas.**
- **No permita que combustibles, aceites, productos a base de petróleo, etc., entren en contacto con las piezas plásticas.** Contienen químicos que pueden dañar, debilitar o destruir el plástico.
- **Siempre utilice protección ocular que cubra los**

laterales con la etiqueta que indique el cumplimiento de la norma ANSI Z87.1 o una norma equivalente. De lo contrario, podría sufrir lesiones graves como resultado del impacto de objetos que puedan saltar hacia los ojos.

- **No debería usarse un cable de extensión a menos que sea absolutamente necesario.** El uso del cable de extensión adecuado podría producir un riesgo de incendio y descarga eléctrica. Si el cable de extensión debe utilizarse, asegúrese de lo siguiente:













- a. Las clavijas del enchufe del cable de extensión deben ser iguales en cantidad, tamaño y forma que las del enchufe del cargador.
- b. El cable de extensión debe estar cableado correctamente y tener una buena condición eléctrica.
- c. El tamaño del cable debe ser lo suficientemente grande para soportar en amperaje de CA del cargador, según se especifica a continuación:

Longitud del cable (pies [metros])	7,6 m	15,2 m	30,5 m
Tamaño del cable (AWG, calibre)	16	16	16

NOTA: AWG: Sistema estadounidense de calibres de cables.

- **No haga funcionar el cargador con un cable o enchufes dañados, lo que podría causar un corto circuito y una descarga eléctrica.** Si el cargador se daña, llévelo a un técnico autorizado para que lo reemplace.
- **No ponga el cargador en funcionamiento si este ha recibido un golpe seco, se ha caído o resultó dañado de alguna otra manera.** Llévelo a un técnico autorizado para realizarle una inspección eléctrica a fin de determinar si el cargador funciona correctamente.
- **No desarme el cargador.** Llévelo a un técnico autorizado cuando necesite realizar alguna revisión o reparación. El rearmado incorrecto podría derivar en un riesgo de descarga eléctrica o incendio.
- **Desenchufe el cargador del tomacorriente antes de intentar hacerle algún mantenimiento o limpieza para reducir el riesgo de descarga eléctrica.**
- **Desconecte el cargador del suministro eléctrico cuando lo utilice.** Esto reducirá el riesgo de descarga eléctrica o daños al cargador si cayeran elementos metálicos en el hueco. También ayudará a evitar daños en el cargador durante una sobrecarga de energía.
- **Riesgo de descarga eléctrica.** No toque la parte del conector de salida o el terminal de batería sin aislamiento.
- **Guarde estas instrucciones.** Consúltelas con frecuencia y empléelas para instruir a otras personas que puedan utilizar esta herramienta. Si le presta esta herramienta a alguien, facilítele también las instrucciones para evitar el mal uso del producto y posibles lesiones.

SÍMBOLOS

 Lea el manual de instrucciones.  Use protección ocular.  Use guantes de protección.  Use protección auditiva.  Use una máscara antipolvo.  Use un calzado protector antideslizante. Apague el producto y desconéctelo de la fuente de alimentación antes del montaje, limpieza, ajustes, mantenimiento, almacenamiento y transporte.  No deseché los bloques de baterías en ríos o los sumerja en agua.  No deseché los bloques de batería en el fuego ya que podrían explotar y causar lesiones.  No exponga los bloques de batería a temperaturas superiores a 40°C. <p>BRUSHLESS Motor sin escobillas</p>	 PELIGRO Indica una situación peligrosa inminente, la cual, si no se evita, causará la muerte o lesiones graves.  ADVERTENCIA Indica una situación peligrosa posible, la cual, si no se evita, podría causar la muerte o lesiones graves.  PRECAUCIÓN Indica una situación peligrosa posible, la cual, si no se evita, puede causar lesiones menores leves. <p>NOTA: (Sin símbolo de alerta o seguridad) Indica información importante no relacionada con un peligro de lesiones, como una situación que puede causar daños a la propiedad.</p>
--	--

<p>La etiqueta de su herramienta puede incluir los siguientes símbolos.</p> <p>A continuación se indican los símbolos y sus definiciones:</p>	<p>V voltios</p> <p>Hz hertz</p> <p>min minutos</p> <p>— — — or DC..... direct current/corriente continua</p> <p>Ⓛ Construcción de Clase I (tierra)</p> <p>.../min por minuto</p> <p>BPM golpes por minuto</p> <p>IPM..... impactos por minuto</p> <p>RPM..... revoluciones por minuto</p> <p>sfpm..... pies de superficie por minuto</p> <p>SPM pasadas por minuto</p>	<p>A amperios</p> <p>W vatios</p> <p>~ or AC altern current/corriente alterna</p> <p>⎓ or AC/DC corriente alterna o directa</p> <p>Ⓜ Construcción de Clase II (doble aislamiento)</p> <p>η_0 velocidad sin carga</p> <p>n velocidad nominal</p> <p>Ⓧ terminal de conexión a tierra</p> <p>⚠ símbolo de advertencia de seguridad</p> <p>☀ radiación visible</p>
--	---	---

INSTRUCCIONES DE SEGURIDAD

ADVERTENCIA

LEA TODAS LAS ADVERTENCIAS DE SEGURIDAD Y TODAS LAS INSTRUCCIONES. La no observación de todas las advertencias e instrucciones puede dar como resultado un choque eléctrico, fuego y o una lesión seria.

GUARDE TODAS LAS ADVERTENCIAS E INSTRUCCIONES PARA REFERENCIA FUTURA.

- a. Este cargador no debe ser usado por niños menores de 8 años y personas con capacidades físicas o sensoriales o mentales reducidas, de usarlas deben estar bajo la supervisión de un adulto con formación sobre el uso de herramientas y los riesgos asociados al uso de las herramientas.
- b. Si el cable de alimentación está dañado, debe ser sustituido por el fabricante, por su servicio posventa o por personal cualificado similar con el fin de evitar un peligro.
- c. El cargador es únicamente para usos interiores.
- d. Cuando el cargador esté en uso DEBE ser supervisado; si hay alguna evidencia de sobrecalentamiento desconecte INMEDIATAMENTE el cargador de la fuente de alimentación.
- e. Si durante la carga el toque de batería desprende gas o humo, apague inmediatamente la fuente de alimentación y trasládalo a una zona bien ventilada.
- f. Desconecte siempre el cargador de baterías y retire las baterías del mismo cuando la carga se haya completado.
- g. Cargue únicamente el bloque de baterías específicamente indicado en este manual de instrucciones.
- h. No cargue un bloque de baterías dañado.
- i. No recargue baterías no recargables.
- j. Cargue siempre el bloque de baterías a una temperatura entre 5° C y 40° C. La temperatura ideal de carga es entre 18° C y 24° C.

Las baterías se envían en estado de carga baja para evitar posibles problemas. Por lo tanto, debe cargarlas antes del primer uso. Si el cargador no carga las baterías en circunstancias normales, devuelva las baterías y el cargador al centro de reparaciones más cercano para realizarle una inspección eléctrica.

INSTRUCCIONES DE SEGURIDAD

ADVERTENCIAS GENERALES DE SEGURIDAD PARA HERRAMIENTAS ELÉCTRICAS

ADVERTENCIA

Lea todas las advertencias de seguridad, instrucciones, ilustraciones y especificaciones proporcionadas con esta herramienta. El incumplimiento de las instrucciones enumeradas a continuación puede resultar en un choque eléctrico, un incendio o lesiones graves.

Guarde todas las advertencias e instrucciones para consultas en el futuro. El término "herramienta eléctrica" en las advertencias e instrucciones que siguen se refiere a una herramienta eléctrica alimentada por la red eléctrica (con cable) o a una herramienta eléctrica que se alimenta de una batería (inalámbrica).

SEGURIDAD EN EL ÁREA DE TRABAJO:

- a. Mantenga el área de trabajo limpia y bien iluminada. Las áreas desordenadas u oscuras pueden provocar accidentes.
- b. No utilice herramientas eléctricas en áreas con atmósferas explosivas, en las que se encuentran líquidos, gases o polvos inflamables. Las herramientas eléctricas producen chispas que pueden encender el polvo, los líquidos o los gases.
- c. Mantenga a los niños y espectadores alejados mientras utiliza una herramienta eléctrica. Las distracciones pueden hacer que pierda el control de la herramienta.

SEGURIDAD ELÉCTRICA

- a. El enchufe del aparato eléctrico debe ser compatible con la toma de corriente. No modifique el enchufe de manera alguna. No utilice adaptadores con herramientas eléctricas conectadas a tierra (puestas a tierra). Los enchufes no modificados y las tomas de corriente compatibles reducen el riesgo de que se produzca una descarga eléctrica.

b. Evite el contacto de su cuerpo con superficies conectadas a tierra, como tuberías, radiadores, estufas y refrigeradores. Existe un mayor riesgo de que se produzca una descarga eléctrica si su cuerpo está conectado a tierra.

c. No exponga las herramientas eléctricas a la lluvia o a la humedad. Si entra agua en la herramienta eléctrica, aumentará el riesgo de que se produzca una descarga eléctrica.

d. No haga mal uso del cable. Nunca utilice el cable para transportar, aproximar o desenchufar la herramienta eléctrica. Mantenga el cable alejado del calor, el aceite, los bordes afilados y las piezas móviles. Los cables dañados o enredados aumentan el riesgo de que se produzca una descarga eléctrica.

e. Al utilizar una herramienta eléctrica en exteriores, utilice un cable de extensión adecuado para un uso en exteriores. El uso de un cable diseñado para un uso en exteriores reduce el riesgo de que se produzca una descarga eléctrica.

f. Si inevitablemente debe utilizar una herramienta eléctrica en un lugar húmedo, utilice un interruptor de circuito con pérdida a tierra (protector diferencial) para tener un suministro protegido. El uso de un protector diferencial reduce el riesgo de descargas eléctricas.

g. Utilice la batería solo con el cargador indicado.

SEGURIDAD PERSONAL

a. Preste atención, observe lo que está haciendo y use el sentido común cuando utilice una herramienta eléctrica. No utilice una herramienta eléctrica cuando esté cansado o bajo los efectos del alcohol u otras drogas o medicamentos. Apenas un momento de distracción al usar herramientas eléctricas puede provocar lesiones graves.

b. Use un equipo de protección personal. Use siempre protección para los ojos. El uso de un equipo de protección en buenas condiciones, como una mascarilla antipolvo, zapatos de seguridad con suela antideslizante, casco y protección auditiva, reducirá la gravedad de posibles lesiones personales.

c. Evite el arranque accidental de la herramienta. Asegúrese de que el interruptor esté en la posición de

apagado antes de conectar la herramienta a la toma de corriente o a la batería y antes de tomarla y transportarla. Transportar herramientas eléctricas con el dedo ubicado en el interruptor o conectar las herramientas eléctricas a la fuente de alimentación con el interruptor en su posición de encendido puede causar accidentes.

d. Retire todas las llaves de ajuste o accesorios antes de encender la herramienta eléctrica. Una llave o tuerca ensamblada en una parte rotativa de la herramienta puede ocasionar lesiones personales.

e. No se estire demasiado. Mantenga una postura firme y el equilibrio en todo momento. Esto permite un mejor control de la herramienta eléctrica en situaciones inesperadas.

f. Vístase adecuadamente. No use ropa holgada ni joyas. Mantenga su cabello, ropa y accesorios alejados de las partes móviles. La ropa holgada, las joyas o el cabello largo pueden quedar atrapados en las piezas móviles.

g. Si se proporcionan dispositivos para la conexión de mecanismos de extracción y recolección de polvo, asegúrese de que estén conectados y se usen adecuadamente. El uso de un sistema de recolección de polvo puede reducir los peligros relacionados con el polvo.

h. No permita que la familiaridad adquirida con el uso frecuente de herramientas lo torne imprudente e ignore los principios de seguridad de las herramientas. Una acción descuidada puede causar lesiones graves en una fracción de segundo.

i. No utilice la unidad sobre una escalera o un soporte inestable. Una postura estable sobre una superficie sólida permite un mejor control de la herramienta en situaciones inesperadas.

USO Y CUIDADO DE LA BATERÍA

a. Recargue solo con el cargador especificado por el fabricante. Un cargador adecuado para un tipo de batería puede generar el riesgo de que se produzca un incendio si se utiliza con otra batería.

b. Utilice las herramientas eléctricas solo con las baterías indicadas específicamente para cada modelo. El uso de cualquier otra batería puede generar el riesgo de que se produzcan lesiones o un incendio.

c. Cuando la batería no esté en uso, manténgala alejada de otros objetos metálicos, como clips, monedas, llaves, clavos, tornillos u otros objetos metálicos pequeños, que pueden realizar una conexión de un terminal a otro. El cortocircuito de los terminales de la batería puede provocar quemaduras o un incendio.

d. En condiciones extremas, puede salir líquido de la batería; evite el contacto con este líquido. En el caso de un contacto accidental, enjuague el área afectada con agua. Si el líquido entra en contacto con los ojos, busque atención médica. El líquido de la batería puede causar irritación o quemaduras.

e. No utilice una batería o una herramienta que esté dañada o haya sido modificada. Las baterías dañadas o modificadas pueden tener reacciones impredecibles como fuego o una explosión y es posible que estas causen lesiones.

f. No exponga una batería o herramienta al fuego o a una temperatura excesivamente alta. La exposición al fuego o a temperaturas superiores a 130° C puede causar una explosión.

g. Siga todas las instrucciones de carga y no cargue la batería o la herramienta fuera del rango de temperatura especificado en las instrucciones. La carga inadecuada o a temperaturas fuera del rango especificado puede dañar la batería y aumentar el riesgo de que se produzca un incendio.

NOTA IMPORTANTE

Asegúrese de que la tensión de la fuente de alimentación es la misma que la indicada en la placa de características del cargador. El cargador está dotado de un cable de dos hilos y una clavija.

NOTA IMPORTANTE

Asegúrese de que el suministro eléctrico y su cargador sean compatibles. Seleccione el adaptador para el tomacorriente que corresponda a su cargador.



- Retire la clavija de la toma de alimentación antes de realizar cualquier ajuste o reparación.
- Conecte las baterías al cargador alineando las costillas realizadas del paquete de baterías con las ranuras del cargador, y luego introduzca el paquete de baterías en el cargador.
- Presione las baterías hacia abajo para asegurarse de que los contactos de este encastran bien con los contactos del cargador.
- No coloque el cargador en un área de frío o calor extremos. Funcionará de manera óptima a temperatura ambiente normal.
- Al tocar las baterías, notará que este quizás haya aumentado un poco su temperatura mientras carga. Esto es normal y no es indicio de que haya un problema.
- Cuando la carga esté completa, la luz LED verde permanecerá encendida mientras el cargador esté en modo de Mantenimiento.
- Una vez finalizado el modo de Mantenimiento, la luz LED verde comenzará a atenuarse encendiéndose y apagándose en forma continua. Esto indica que la batería ya está totalmente cargada y que el cargador se encuentra en el modo de Ahorro de energía
- Para extraer las baterías del cargador, tire de estas hacia arriba.

CARGA DE BATERÍAS CALIENTE

Cuando utiliza una herramienta en forma continua, las baterías pueden calentarse. Puede colocarse una batería caliente directamente en el puerto del cargador, pero la carga no comenzará hasta que la temperatura de la batería disminuya a un intervalo aceptable. Cuando se colocan las baterías calientes en el cargador, la luz LED naranja comenzará a parpadear y la luz LED verde se apagará. Cuando las baterías se enfríen, el cargador comenzará a cargar automáticamente.

CARGA DE BATERÍAS FRÍO

Puede colocarse baterías frías directamente en el puerto del cargador, pero la carga no comenzará hasta que la temperatura de la batería aumente a un intervalo aceptable. Cuando se coloca una batería fría en el cargador, la luz LED naranja comenzará a parpadear y la luz LED verde se apagará. Cuando la batería se caliente, el cargador comenzará a cargar automáticamente.

DESCRIPCIÓN DEL PRODUCTO

1. Cargador
2. Luz roja LED
3. Luz verde LED
4. Cable de alimentación y clavija

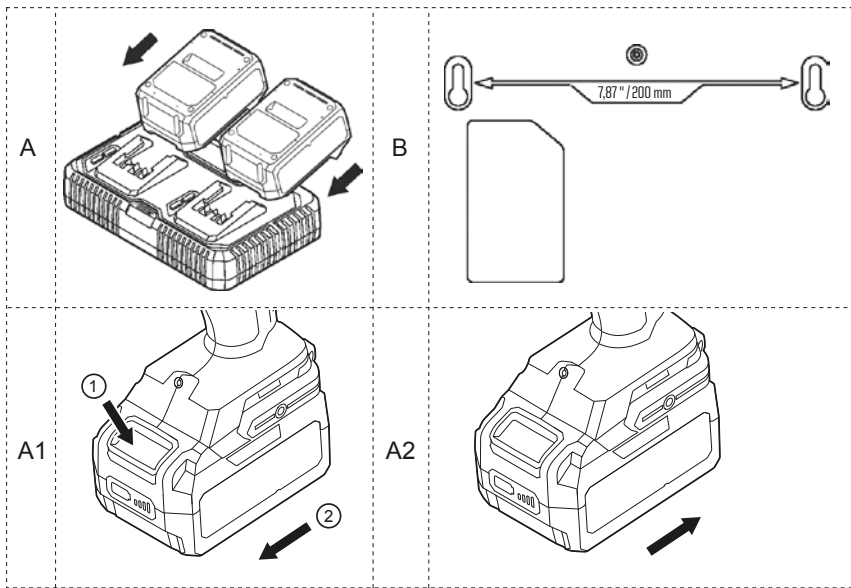
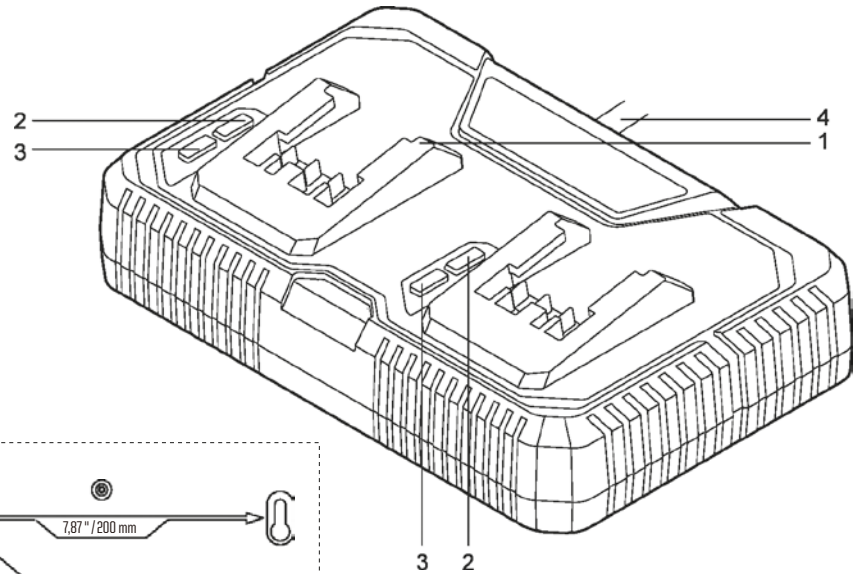

ESPECIFICACIONES TÉCNICAS

CARGADOR RÁPIDO 20 V DE 2 PUERTOS	
Salida asignada:	2 x 20 V DC 6 A
Potencia asignada:	300 W
Clase de protección:	II
Peso:	1,66 kg
Modelo:	5359

Para cargar: Baterías 20 V Li-Ion indicado a continuación		
Modelo de baterías:	870240	870120
Capacidad asignada:	2 Ah	4 Ah
Elementos de la batería:	Li-Ion 3,6V x 5 uds.	Li-Ion 3,6V x 10 uds.
Tiempo de carga (aproximado)	30 minutos	50 minutos

País	Voltaje / Tensión	Frecuencia	Ficha Enchufe
Chile	220 V ~	50 Hz	
Colombia	110 V~ - 120 V~	60 Hz	
Perú	220 V ~	60 Hz	
Argentina	220 V ~	50 Hz	
Uruguay	220 V ~ - 230 V ~	50 Hz	
Brasil 127	127 V~ - 220 V~	60 Hz	
México	120 V~ - 127 V~	60 Hz	

DESEMBALAJE

Retire las piezas del embalaje y colóquelas sobre una superficie plana y estable.

- Retire todos los materiales de embalaje y dispositivos de transporte, si fuese necesario.
- Inspeccione el contenido para verificar que está completo y en perfectas condiciones. Si alguna de las piezas falta o está dañada, no utilice el producto y contacte con el establecimiento donde compró el producto. El uso de un producto incompleto o dañado puede representar un peligro para las personas y la propiedad.
- Asegúrese de que dispone de todos los accesorios necesarios para el montaje y funcionamiento. Esto también incluye el equipo de protección individual adecuado.

ADVERTENCIA

No use este producto si no está totalmente ensamblado o si aparentemente falta alguna pieza o está dañada. Si utiliza un producto que no está ensamblado de forma correcta y completa o que le faltan piezas o tiene piezas dañadas, podría sufrir lesiones personales graves.

ADVERTENCIA

No intente modificar este producto ni hacer aditamentos ni accesorios no recomendados para el uso con este producto. Cualquier alteración o modificación como lo mencionado constituye un uso indebido y podría causar una condición peligrosa y, como consecuencia, posibles lesiones personales graves.

LIMPIEZA Y MANTENIMIENTO

No utilice ningún aditamento ni accesorio no recomendado por el fabricante de este producto. El empleo de aditamentos o accesorios no recomendados puede causar lesiones personales graves.

NOTA: REALICE LAS CARGAS EN UN ÁREA BIEN VENTILADA. NO BLOQUEE LAS REJILLAS DE VENTILACIÓN DEL CARGADOR. MANTÉNGALAS LIMPIAS PARA PERMITIR QUE LA VENTILACIÓN SEA APROPIADA.

ADVERTENCIA

Al reparar la unidad, solo utilice piezas de repuesto idénticas. El empleo de piezas diferentes puede crear un peligro o dañar el producto.

ADVERTENCIA

Siempre utilice protección ocular que cubra los laterales con la etiqueta que indique el cumplimiento de la norma ANSI Z87.1 o una norma equivalente. La inobservancia de esta advertencia puede causar que los objetos sean lanzados hacia los ojos y otras lesiones graves.

ADVERTENCIA

Para evitar lesiones personales graves, siempre retire el paquete de baterías de la herramienta cuando la limpie, realice el mantenimiento o cuando almacene la herramienta.

MANTENIMIENTO GENERAL

Evite el uso de solventes al limpiar piezas de plástico. La mayoría de los plásticos son susceptibles a diferentes tipos de solventes comerciales y pueden sufrir daños. Utilice paños limpios para eliminar la suciedad, el polvo, el aceite, la grasa, etc.

ADVERTENCIA

No permita en ningún momento que líquido para frenos, gasolina u otros derivados del petróleo, aceites penetrantes, etc., entren en contacto con las piezas de plástico. Las sustancias químicas pueden dañar, debilitar o destruir el plástico, lo cual, a su vez, podría producir lesiones físicas graves.

USO PREVISTO

Este cargador está diseñado únicamente para cargar los modelos de baterías indicados en la secciónE SPECIFICACIONES TÉCNICAS.

ADVERTENCIA

Siempre utilice protección ocular que cubra los laterales con la etiqueta que indique el cumplimiento de la norma ANSI Z87.1 o una norma equivalente. La inobservancia de esta advertencia puede causar que los objetos sean lanzados hacia los ojos y otras lesiones graves.

ADVERTENCIA

No utilice ningún aditamento ni accesorio no recomendado por el fabricante de este producto. El empleo de aditamentos o accesorios no recomendados puede causar lesiones personales graves.













NOTA: REALICE LAS CARGAS EN UN ÁREA BIEN VENTILADA. NO BLOQUEE LAS REJILLAS DE VENTILACIÓN DEL CARGADOR. MANTÉNGALAS LIMPIAS PARA PERMITIR QUE LA VENTILACIÓN SEA APROPIADA.

CARGAR SUS BATERÍAS (A)

ADVERTENCIA

El cargador y el bloque de baterías han sido diseñados para trabajar conjuntamente por lo que no intente usar ningún otro dispositivo. Nunca inserte o permita el contacto de objetos metálicos con el cargador o con los terminales del bloque de baterías ya que podría ocasionarse un fallo y peligro eléctrico.

1. Deslice las baterías en el cargador.
2. Conecte el cargador a una fuente de alimentación apropiada.
3. Las luces LED del cargador muestran diferentes estados tal y como se muestra a continuación.

LED ROJO	LED VERDE	ESTADO	COMENTARIO
Encendida 	Apagada 	Batería CALIENTE/ FRÍA 	El cargador volverá a iniciar la carga cuando la temperatura caiga a 40° C o suba a 5° C.
Parpadea 	Apagada 	Defectuosa 	La batería o el cargador están defectuosos
Apagada 	Parpadea 	Cargando 	
Apagada 	Encendida 	Carga completa 	Desconecte el cargador de la fuente de alimentación y retire el bloque de baterías del cargador

CARGA DE LA BATERÍA







La batería se entrega con poca carga. **Cárguela completamente antes del primer uso.** Consulte el manual de instrucciones del cargador para obtener más detalles.

PARA RETIRAR O INSTALAR LA BATERÍA (A1, A2)

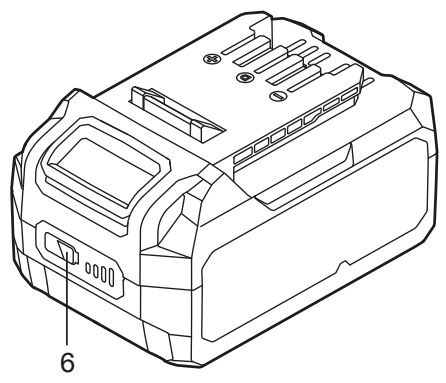
Presione el botón de liberación de la batería para soltar los seguros y deslice la batería fuera de su herramienta. Después de recargar, instálela nuevamente en la herramienta. Un simple empujón y una ligera presión serán suficientes.

BARRA INDICADORA DE ENERGÍA DE LA BATERÍA

La batería de iones de litio (5) está equipada con una BARRA INDICADORA DE ENERGÍA que indica la carga restante de la batería. Presione el botón BARRA INDICADORA DE ENERGÍA DE LA BATERÍA (6) para verificar la carga de la batería como se muestra a continuación. El LED permanecerá encendido durante aproximadamente 5 segundos.

 6	
Intermitente	Encendido Apagado
76-100% de carga	
51-75% de carga	
26-50% de carga	
5-25% de carga	
Por debajo del 5% de carga	

AGUJEROS PARA MONTAJE EN PARED (B)

El cargador dispone de agujeros para un almacenaje apropiado. Instale en la pared los tornillos de 7,87 pulgadas (200 mm). Utilice tornillos suficientemente fuertes para poder soportar el peso combinado del cargador y el bloque de baterías.

- Su cargador de baterías no requiere una lubricación o mantenimiento adicional. Nunca utilice agua o limpiadores químicos para limpiar el cargador. Límpielo con un paño seco.
- Almacene siempre el cargador en un lugar seco.

RECICLAJE Y MEDIO AMBIENTE

Los residuos de productos eléctricos y electrónicos no deben eliminarse junto con los residuos domésticos. Recíclelos en las instalaciones habilitadas para ello. Contacte con su administración local o con el establecimiento donde realizó la compra para obtener más información sobre el reciclaje.

ELIMINACIÓN DE BATERÍAS AGOTADAS

Para contribuir a la conservación de los recursos naturales, por favor recicle o elimine la batería de forma adecuada. Este bloque de baterías contiene baterías tipo Litio-ion. Para obtener más información sobre las opciones de reciclaje y/o eliminación, consulte con las autoridades de gestión de residuos de su ciudad. Descargue las baterías mediante el uso de la herramienta, retírelo de la envoltura de la herramienta y cubra los contactos de las baterías con cinta adhesiva resistente para evitar un cortocircuito o una descarga eléctrica. No intente abrir o retirar ninguno de los componentes.

REPARACIONES

Este producto no contiene ninguna pieza reparable por el usuario. Contacte con un servicio técnico autorizado o con un profesional cualificado para que lo revise y repare.

ALMACENAMIENTO

- Apague el producto y retire el bloque de baterías
- Limpie el producto como se ha descrito anteriormente
- Almacene el producto y sus accesorios en un lugar seco, libre de heladas, bien ventilado y al abrigo de la luz.
- Almacene siempre el producto en un lugar fuera del alcance de los niños
- Se recomienda usar el embalaje original para almacenar el producto o cubrirlo con un paño o cubierta adecuada para protegerlo del polvo

TRANSPORTE

- Apague el producto y retire el bloque de baterías
- Coloque las protecciones de transporte, si aplica.
- Transporte siempre el producto por su empuñadura.
- Proteja el producto de cualquier fuerte impacto o elevadas vibraciones que pueden darse durante el transporte en vehículos.
- Asegure el producto para evitar que se deslice o caiga.

GARANTÍA Y SERVICIO TÉCNICO

Gracias por escoger este producto

Herramientas Ubermann: 5 Años de garantía

- Nuestros equipos han sido sometidos a pruebas precisas y están cubiertos por una garantía de fabricación de acuerdo a las normas vigentes.
- Esta garantía tiene vigencia a partir de la fecha de compra del producto.

POR FAVOR, GUARDE SU COMPROBANTE DE COMPRA

- Si este producto presenta una falla dentro del periodo de garantía, diríjase al SST autorizado.
- Incluya su comprobante de compra original, detalle de las fallas, su nombre y dirección, lugar y fecha de compra. El fabricante no efectuará reembolso. Todo producto deberá estar adecuadamente limpio, seguro y embalado cuidadosamente para prevenir daños o lesiones durante el transporte. El fabricante podrá rechazar los despachos poco apropiados o inseguros.
- Debe facilitar el comprobante de compra antes de llevar a cabo cualquier trabajo de reparación o mantención.
- Todos los trabajos deben ser llevados a cabo sólo por servicio técnico autorizado.
- Cualquier pieza que sea reemplazada dentro de la garantía, será propiedad del servicio técnico autorizado y no será devuelta.
- La reparación o reemplazo del producto no extenderá el periodo de garantía.
- La reparación o reemplazo de su producto bajo garantía le otorga beneficios adicionales y que no afectan sus derechos como consumidor establecidos en la ley.

Lo que cubre la garantía:

Las reparaciones cubiertas por la garantía deben cumplir las siguientes condiciones:

- Que los defectos sean atribuibles a fallos o defectos en los materiales o la manufactura. Si cualquier pieza ya no está disponible o está discontinuada, el fabricante la reemplazará con una pieza alternativa y funcional, dentro del periodo de garantía.
- Que las instrucciones de este manual se hayan observado completamente.
- Que la reparación no haya sido realizada o intentada por personas ajenas al servicio técnico autorizado.
- Que se hayan utilizado únicamente accesorios originales.
- Que el producto no se haya expuesto a malos usos tales como golpes, abolladuras o a ambientes dañinos para la máquina.

Lo que no cubre la garantía:

El fabricante no garantiza la reparación requerida como resultado de:

- El desgaste de partes y/o componentes debido a la operación normal del equipo.
- Daños accidentales causados por el transporte, uso negligente y operación inadecuada, consecuentes de un uso o una instalación erróneos o impropios, que no observen las advertencias expuestas en el manual de instrucciones.
- Cambio o modificación del producto en cualquier forma.
- El uso de partes y accesorios distintos de los originales del fabricante.
- Instalación defectuosa.
- Reparaciones o alteraciones llevadas a cabo por un servicio técnico o persona no autorizadas.

Este equipo está diseñado para un uso este equipo está diseñado para un uso INDUSTRIAL y/o PROFESIONAL. Por lo tanto, la garantía NO CUBRIRÁ usos diferentes al especificado. El fabricante declina toda responsabilidad por eventuales daños a personas u objetos materiales causados por una mala instalación o por un uso incorrecto del equipo.

Por cualquier reclamo o desperfecto diríjase a la tienda Sodimac donde adquirió el producto junto con su comprobante de compra. Nuestro servicio de post-venta lo asistirá con gusto.

REGRAS DE SEGURANÇA PARA O CARREGADOR

AVISO

LEIA E ENTENDA TODAS AS INSTRUÇÕES. O incumprimento de todas as instruções listadas abaixo pode resultar em choque elétrico, incêndio ou ferimentos graves.

•• **Antes de usar o carregador,** leia todas as instruções e indicações de cuidado presentes neste manual, no carregador, na bateria e no produto em que a bateria será usada, para evitar o uso indevido dos produtos e possíveis ferimentos ou danos.

AVISO

Carregue apenas uma bateria recarregável de íon de lítio de cada vez. Outros tipos de baterias podem explodir e causar ferimentos, incêndio ou danos. Para pacotes de bateria compatíveis, consulte o suplemento de correlação de ferramenta/aparelho/bateria/carregador 991000594.

- **Não use o carregador ao ar livre nem o exponha à umidade.** Se entrar água em uma ferramenta elétrica, aumenta o risco de choque elétrico.
- **O uso de um acessório não recomendado ou não vendido pelo fabricante do carregador de bateria pode criar um risco de incêndio, choque elétrico ou ferimentos.** Seguir esta regra reduz o risco de choque elétrico, incêndio e ferimentos graves.
- **Não faça mau uso do cabo de energia nem do carregador.** Para transportar o carregador, nunca o segure pelo cabo de energia. Não puxe o cabo do carregador ao desconectá-lo da tomada; para isso, segure o plugue. O cabo ou o carregador podem ser danificados e criar o risco de choque elétrico. Se o cabo ou carregador estiver danificado, leve-o a um técnico autorizado para substituição.
- **Certifique-se de que o cabo esteja posicionado de forma que não seja possível pisá-lo ou que alguém tropece nele e que não entre em contato com arestas afiadas ou partes móveis.** Também não deve ser exposto de outra forma alguma a danos ou tensão. Isso reduzirá o risco de quedas acidentais, que podem causar ferimentos, e danos ao cabo, que por sua vez podem levar a um choque elétrico.
- **Mantenha o cabo e o carregador longe do calor para evitar danos à carcaça e às peças internas.**
- **Não permita que combustíveis, óleos, produtos à base de petróleo, etc. entrem em contato com peças de plástico.** Eles contêm produtos químicos que podem danificar, enfraquecer ou destruir o plástico.
- **Sempre use proteção ocular que cubra as laterais, com**

uma etiqueta que indique a conformidade com o padrão ANSI Z87.1 ou um equivalente. Caso contrário, o operador pode se ferir gravemente com o impacto de objetos que podem saltar em direção a seus olhos.

- **Não use um cabo de extensão a menos que seja absolutamente necessário.** O uso de um cabo de extensão inadequado pode criar risco de incêndio e choque elétrico. Se for necessário, mesmo assim, usar uma extensão, certifique-se do seguinte:

- a. Os pinos do plugue do cabo de extensão devem ser iguais em número, tamanho e formato que os do plugue do carregador.

- b. O cabo de extensão deve estar devidamente conectado e em boas condições elétricas.

- c. O tamanho do fio deve ser grande o suficiente para lidar com a amperagem de CA do carregador, conforme especificado abaixo:

Comprimento do cabo (pés (metros)): 7,6 m 15,2 m 30,5 m

Tamanho do fio (AWG, bitola): 16

NOTA: AWG = Sistema estadunidense de bitolas de cabos de energia

- **Não opere o carregador com um cabo ou plugue danificado; isto que pode causar um curto-circuito e choque elétrico.** Se o carregador estiver danificado, leve-o a um técnico autorizado para substituição.
- **Não opere o carregador se ele recebeu um impacto forte, caiu ou sofreu algum dano de outra forma.** Leve-o a um técnico autorizado para uma inspeção elétrica para determinar se o carregador está funcionando corretamente.
- **Não desmonte o carregador. Leve-o a um técnico autorizado quando precisar realizar qualquer inspeção ou reparo.** A posterior montagem incorreta pode resultar em risco de choque elétrico ou incêndio.
- **Para reduzir o risco de choque elétrico, desconecte o carregador da tomada antes de tentar qualquer tarefa de manutenção ou limpeza.**
- **Desconecte o carregador da fonte de energia ao usá-lo.** Isso reduzirá o risco de choque elétrico ou danos ao carregador se caírem itens de metal nos orifícios. Também ajudará a evitar danos ao carregador durante uma oscilação de energia.
- **Risco de choque elétrico.** Não toque na parte do conector de saída ou no terminal da bateria sem isolamento.
- **Guarde estas instruções. Consulte-as com frequência e use-as para instruir outras pessoas que possam usar esta ferramenta.** Se emprestar esta ferramenta a alguém, também forneça as instruções para evitar o uso indevido do produto e possíveis ferimentos.

SÍMBOLOS

	Leia o manual de instruções.		PERIGO
	Use proteção para os olhos.		Indica uma situação perigosa que, se não for evitada, causará ferimentos graves ou inclusive a morte.
	Use luvas de proteção.		AVISO
	Use proteção auditiva.		Indica uma situação perigosa que, se não for evitada, pode causar ferimentos graves ou inclusive a morte.
	Use uma máscara de proteção contra a poeira.		CUIDADO
	Use calçado de proteção antiderrapante.		Indica uma situação perigosa que, se não for evitada, pode resultar em ferimentos leves.
	Desligue o produto e desconecte-o da rede de energia antes da montagem, limpeza, ajustes, manutenção, armazenamento e transporte.		
	Não descarte as baterias em rios nem as submerja em água.		
	Não descarte as baterias no fogo, pois elas podem explodir e causar ferimentos.		
	Não exponha as baterias a temperaturas acima de 40° C.		
BRUSHLESS Motor sem escovas			
	NOTA:		
	(Sem símbolo de segurança ou alerta) Indica informações importantes não relacionadas a riscos de ferimentos, como uma situação que pode causar danos materiais.		

O rótulo da sua ferramenta pode incluir os seguintes símbolos.	<p>V Volts</p> <p>Hz Hertz</p> <p>min minutos</p> <p>— — — or DC..... Corrente contínua</p> <p> Construção de Classe I (terra)</p> <p>.../min por minuto</p> <p>BPM golpes por minuto</p> <p>IPM..... Impactos por minuto</p> <p>RPM..... Revoluções por minuto</p> <p>sfpm..... Pés de superfície por minuto</p> <p>SPM Passadas por minuto</p>	<p>A Amperes</p> <p>W Watts</p> <p> or AC Corrente alternada</p> <p> or AC/DC Corrente alternada ou contínua</p> <p> Construção de Classe II (isolamento duplo)</p> <p>η_0 Velocidade sem carga</p> <p>n velocidade nominal</p> <p> Terminal de aterramento</p> <p> Símbolo de aviso de segurança</p> <p> Radiação visível</p>
Abaixo estão listados os símbolos e suas definições:		

INSTRUÇÕES DE OPERAÇÃO

AVISO

LEIA TODOS OS AVISOS DE SEGURANÇA E TODAS AS INSTRUÇÕES. O NÃO CUMPRIMENTO DE TODOS OS AVISOS E INSTRUÇÕES PODE RESULTAR EM CHOQUE ELÉTRICO, INCÊNDIO OU FERIMENTOS GRAVES.

GUARDE TODOS OS AVISOS DE SEGURANÇA E INSTRUÇÕES PARA CONSULTAS NO FUTURO.

- a. Este carregador não deve ser usado por crianças menores de 8 anos de idade e pessoas com capacidades físicas, sensoriais ou mentais reduzidas, a menos que estejam sob a supervisão de um adulto treinado no uso de ferramentas e os riscos associados ao uso de ferramentas.
- b. Se o cabo de energia estiver danificado, deve ser substituído pelo fabricante, seu serviço pós-venda ou pessoal qualificado para evitar acidentes.
- c. Este produto foi projetado apenas para uso interno.
- d. Quando o carregador estiver em uso, DEVE ser supervisionado. Se houver algum indício de superaquecimento, desconecte IMEDIATAMENTE o carregador da fonte de energia.
- e. Se a bateria emitir gás ou fumaça durante o carregamento, desconecte imediatamente da fonte de energia e leve-a para uma área bem ventilada.
- f. Sempre desconecte o carregador de bateria e remova as baterias dele quando completar o carregamento.
- g. Carregue apenas a bateria especificamente indicada neste manual de instruções.
- h. Não carregue uma bateria danificada.
- i. Não recarregue baterias não recarregáveis.
- j. Sempre carregue a bateria a temperaturas entre 5°C e 40°C. A temperatura ideal de carregamento é entre 18°C e 24°C.

As baterias são entregues com carga baixa para evitar problemas potenciais. Portanto, o usuário deve carregá-las antes do primeiro uso. Se o carregador não carregar as baterias em circunstâncias normais, devolva as baterias e o carregador à assistência técnica mais próxima para uma inspeção elétrica.

INSTRUÇÕES DE SEGURANÇA

AVISOS GERAIS DE SEGURANÇA PARA FERRAMENTAS ELÉTRICAS

AVISO

Leia todos os avisos de segurança, instruções, ilustrações e especificações fornecidas com esta ferramenta. O incumprimento das instruções listadas abaixo pode resultar em choque elétrico, incêndio ou ferimentos graves.

Guarde todos os avisos de segurança e instruções para consultas no futuro. O termo "ferramenta elétrica" nos avisos e instruções a seguir refere-se a uma ferramenta elétrica alimentada pela rede elétrica (com fio) ou a uma ferramenta elétrica alimentada por uma bateria (sem fio).

SEGURANÇA NA ÁREA DE TRABALHO:

- a. Mantenha a área de trabalho limpa e bem iluminada. As áreas desorganizadas e escuras podem causar acidentes.
- b. Não use ferramentas elétricas em atmosferas explosivas, onde há poeira, líquidos ou gases inflamáveis. As ferramentas elétricas produzem faíscas que podem inflamar a poeira, os líquidos ou os gases.
- c. Mantenha crianças e espectadores afastados ao usar uma ferramenta elétrica. As distrações podem fazer com que perca o controle da ferramenta.

SEGURANÇA ELÉTRICA

a. O plugue do aparelho elétrico deve ser compatível com a tomada. Não modifique o plugue de forma alguma. Não use adaptadores com ferramentas elétricas aterradas. Os plugues não modificados e as tomadas compatíveis reduzem o risco de que se produza um choque elétrico.

b. Evite o contato do seu corpo com superfícies aterradas, como canos, radiadores, fogões e geladeiras. Existe um risco maior de que se produza um choque elétrico se o seu corpo estiver aterrado.

c. Não exponha as ferramentas elétricas à chuva ou à umidade. Se entrar água na ferramenta elétrica, aumentará o risco de que se produza um choque elétrico.

d. Não faça mau uso do cabo. Nunca use o cabo de energia para transportar a ferramenta elétrica, aproximá-la ou desconectá-la da tomada. Mantenha o cabo longe do calor, óleo, bordas afiadas e partes móveis. Os cabos danificados aumentam o risco de que se produza um choque elétrico.

e. Ao usar uma ferramenta elétrica ao ar livre, use uma extensão projetada para um uso ao ar livre. O uso de um cabo projetado para uso externo reduz o risco de que se produza um choque elétrico.

f. Se for necessário usar uma ferramenta elétrica em um local úmido, use um disjuntor por falha de aterramento (disjuntor diferencial residual) para obter uma proteção elétrica. O uso de um disjuntor diferencial reduz o risco de choque elétrico.

g. Use a bateria apenas com o carregador indicado.

SEGURANÇA INDIVIDUAL

a. Fique alerta, preste atenção ao que está fazendo e use o bom senso quando usar uma ferramenta elétrica.

Não use uma ferramenta elétrica quando estiver cansado ou sob a influência de álcool ou outras drogas ou medicamentos. Apenas um momento de distração ao usar ferramentas elétricas pode causar ferimentos graves.

b. Use equipamento de proteção individual. Sempre use proteção para os olhos. O uso de equipamentos de proteção individual em bom estado, como uma máscara contra a poeira, sapatos de segurança antiderrapantes, capacete e protetores auriculares, reduzirá a gravidade dos potenciais ferimentos.

c. Evite a partida acidental da ferramenta. Certifique-se de que o interruptor esteja na posição de desligado antes de conectar a ferramenta à tomada ou à bateria e antes de segurá-la e transportá-la. Carregar ferramentas

elétricas com o dedo no interruptor ou conectar ferramentas elétricas à fonte de energia com o interruptor na posição ligado pode causar acidentes.

d. Remova todas as chaves de ajuste ou acessórios antes de ligar a ferramenta elétrica. Uma chave ou porca conectada a uma parte rotativa da ferramenta pode causar ferimentos pessoais.

e. Não estique demais seu corpo. Mantenha sempre uma postura firme e o equilíbrio. Isto permite um melhor controle da ferramenta elétrica em situações inesperadas.

f. Vista-se adequadamente. Não use roupas folgadas ou joias. Mantenha o cabelo, as roupas e as luvas longe das peças móveis. As roupas folgadas, joias e cabelos compridos podem ficar presos nas partes móveis.

g. Se forem fornecidos dispositivos para conectar acessórios com fins de coleta e extração de poeira, certifique-se de que estejam conectados e de que se usem corretamente. O uso de dispositivos de coleta de poeira pode reduzir os riscos relacionados ao pó.

h. Não deixe que a familiaridade com o uso frequente de ferramentas o torne imprudente e ignore os princípios de segurança das ferramentas elétricas. Uma ação descuidada pode causar ferimentos graves em uma fração de segundo.

i. Não use a unidade sobre uma escada ou um suporte instável. Uma postura estável em uma superfície sólida permite um melhor controle da ferramenta em situações inesperadas.

USO E CUIDADOS DA BATERIA

a. Carregue a bateria apenas com o carregador especificado pelo fabricante. Um carregador adequado para um tipo de bateria pode criar o risco de incêndio se for usado com outra bateria.

b. Use as ferramentas elétricas somente com a bateria indicada especificamente para cada modelo. O uso de qualquer outra bateria pode criar o risco de que se produzam ferimentos ou um incêndio.

c. Quando a bateria não estiver em uso, mantenha-a longe de objetos metálicos, como cliques de papel, moedas, chaves, pregos, parafusos ou outros pequenos objetos de metal, que possam fazer a conexão de um terminal a outro. O curto-circuito dos terminais da bateria pode causar queimaduras ou um incêndio.

d. Em condições extremas, o líquido pode vazar da bateria; evite o contato com este líquido. Em caso de contato acidental, lave a área afetada com água. Se o líquido entrar em contato com os olhos, procure assistência médica. O líquido da bateria pode causar irritação ou queimaduras.

e. Não use uma bateria ou ferramenta que esteja danificada ou tenha sido modificada. As baterias danificadas ou modificadas podem ter reações imprevisíveis, como fogo ou explosão, que podem, por sua vez, causar ferimentos.

f. Não exponha a bateria nem a ferramenta ao fogo ou a temperaturas excessivamente altas. A exposição ao fogo ou temperaturas acima de 130°C pode causar uma explosão.

g. Siga todas as instruções de carregamento e não carregue a bateria ou a ferramenta fora da faixa de temperatura especificada nas instruções. O carregamento inadequado ou em temperaturas fora da faixa especificada pode danificar a bateria e aumentar o risco de incêndio.

NOTA IMPORTANTE

Certifique-se de que a tensão da fonte de energia é a mesma indicada na placa de identificação do carregador. O carregador está equipado com um cabo de dois fios e um plugue.

NOTA IMPORTANTE

Verifique se a fonte de energia e o carregador são compatíveis. Selecione o adaptador de tomada que corresponda ao seu carregador.



- Remova o plugue da tomada antes de fazer ajustes ou reparos.
- Conecte a bateria ao carregador alinhando as saliências da bateria com as ranhuras do carregador e, em seguida, insira a bateria no carregador.
- Pressione a bateria para baixo para certificar-se de que os contatos da bateria estejam totalmente encaixados nos contatos do carregador.
- Não coloque o carregador em uma área de calor ou frio extremo. Ele funcionará de melhor forma a temperatura ambiente normal.
- Ao tocar nas baterias, notará que a temperatura da bateria pode ter aumentado um pouco durante o carregamento. Isso é normal e não indica um problema.
- Quando o carregamento concluir, o LED verde permanecerá aceso enquanto o carregador estiver no modo de Manutenção.
- Após a conclusão do modo de Manutenção, o LED verde começará a diminuir, para logo piscar continuamente. Isso indica que a bateria está totalmente carregada e que o carregador está no modo de Economia de Energia.
- Para remover a bateria do carregador, puxe-a para cima.

CARREGAMENTO DA BATERIA AQUECIDA

Quando se usa uma ferramenta continuamente, as baterias podem ficar quentes. Uma bateria quente pode ser colocada diretamente na porta do carregador, mas o carregamento não começará até que a temperatura da bateria caia para uma faixa aceitável. Quando colocar uma bateria quente no carregador, o LED laranja começará a piscar e o LED verde se apagará. Quando a bateria esfriar, o carregador começará a carregar automaticamente.

CARREGAMENTO DA BATERIA FRIA

Uma bateria fria pode ser colocada diretamente na porta do carregador, mas o carregamento não começará até que a temperatura da bateria aumente para uma faixa aceitável. Quando colocar uma bateria fria no carregador, o LED laranja começará a piscar e o LED verde desligará. Quando a bateria aquecer, o carregador começará a carregar automaticamente.

DESCRIÇÃO DO PRODUTO

1. Carregador
2. LED vermelho
3. LED verde
4. Cabo de energia e plugue

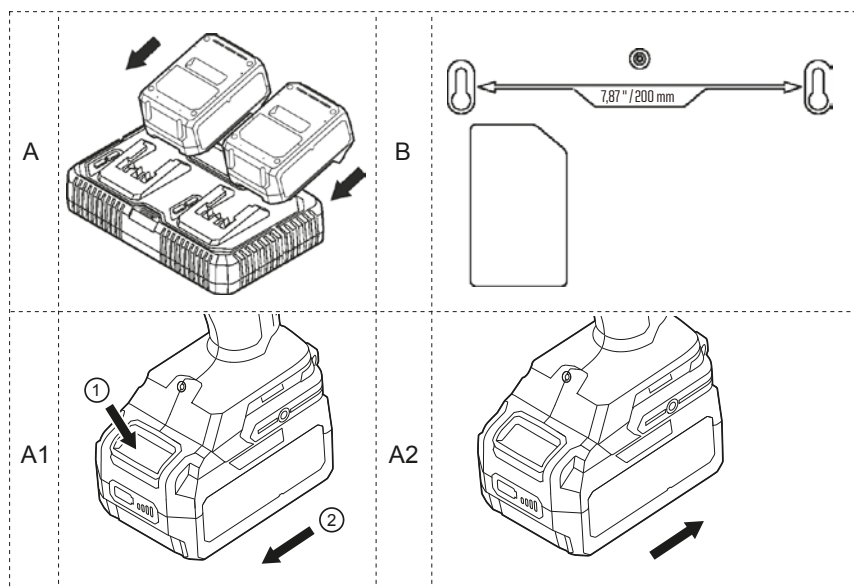
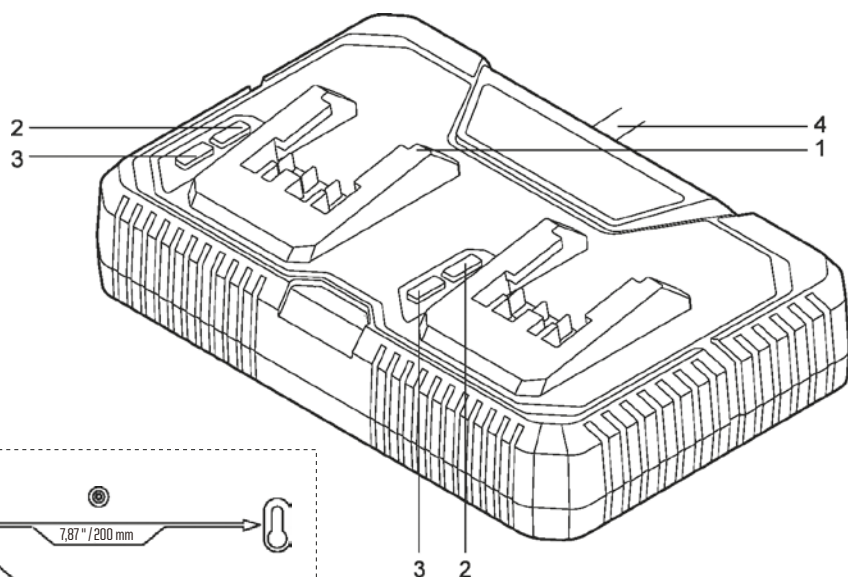

ESPECIFICAÇÕES TÉCNICAS

CARREGADOR RÁPIDO DE 2 PORTAS - 20 V	
Saída nominal:	2 x 20 V DC 6 A
Potência nominal:	300 W
Classe de proteção	II
Peso:	1,66 kg
Modelo:	5359

Para carregar: baterias de íon de lítio de 20 V indicadas abaixo		
Modelo de bateria:	870240	870120
Capacidade nominal:	2 Ah	4 Ah
Células da bateria:	Li-Ion 3,6 V x 5 pcs.	Li-Ion 3,6 V x 10 pcs.
Tempo de carregamento (aproximado)	30 minutos	50 minutos

País	Voltaje / Tensión	Frecuencia	Ficha Enchufe
Chile	220 V ~	50 Hz	
Colombia	110 V~ - 120 V~	60 Hz	
Perú	220 V ~	60 Hz	
Argentina	220 V ~	50 Hz	
Uruguay	220 V ~ - 230 V ~	50 Hz	
Brasil 127	127 V~ - 220 V~	60 Hz	
México	120 V~ - 127 V~	60 Hz	

DESEMBALAGEM

Remova as peças da embalagem e coloque-as sobre uma superfície plana e estável.

- Remova todos os materiais de embalagem e dispositivos de transporte, se necessário.
- Inspeccione o conteúdo para verificar se está completo e em perfeitas condições. Se alguma faltar alguma das peças ou houver uma danificada, não use a ferramenta e entre em contato com a loja em que adquiriu o produto. O uso de um produto incompleto ou danificado representa um perigo para as pessoas e para a propriedade.
- Certifique-se de ter todos os acessórios necessários para a montagem e operação da ferramenta. Isso também inclui o equipamento de proteção individual adequado.

AVISO

Não use este produto se não estiver totalmente montado ou se alguma peça estiver faltando ou danificada. O uso de um produto que não esteja devidamente e completamente montado ou que tenha peças ausentes ou danificadas pode resultar em ferimentos graves.

AVISO

Não tente modificar este produto nem anexar acessórios não recomendados para o uso com este produto. Qualquer alteração ou modificação como as mencionadas constitui um uso impróprio e pode causar uma condição de risco e, como consequência, ferimentos graves.

LIMPEZA E MANUTENÇÃO

Não use acessórios não recomendados pelo fabricante deste produto. O uso de acessórios não recomendados pode causar ferimentos graves.

NOTA: CARREGUE AS BATERIAS EM UMA ÁREA BEM VENTILADA. NÃO CUBRA OS ORIFÍCIOS DE VENTILAÇÃO DO CARREGADOR. MANTENHA-OS LIMPOS PARA PERMITIR A VENTILAÇÃO ADEQUADA.

ADVERTENCIA

Ao reparar a unidade, use apenas peças de reposição idênticas. O uso de peças diferentes pode criar riscos de ferimentos ou danificar o produto.

AVISO

Sempre use proteção ocular que cubra as laterais, com uma etiqueta que indique a conformidade com o padrão ANSI Z87.1 ou um equivalente. A não observação deste aviso pode fazer com que os objetos que podem ser lançados pela ferramenta aos seus olhos causem ferimentos graves.

AVISO

Para evitar ferimentos graves, sempre remova a bateria da ferramenta ao limpar, realizar a manutenção e armazenar a ferramenta.

MANUTENÇÃO GERAL

Evite usar solventes para limpar as peças de plástico. A maioria dos plásticos é suscetível a diferentes tipos de solventes comerciais e pode ser danificada. Use panos limpos para remover a sujeira, poeira, óleo, graxa, etc.

AVISO

Não permita que fluido de freio, gasolina ou outros derivados de petróleo, óleos penetrantes, etc., entrem em contato com as peças de plástico em momento algum. Os produtos químicos podem danificar, enfraquecer ou destruir o plástico, o que por sua vez pode causar ferimentos graves.

USO INDICADO

Este carregador foi projetado apenas para carregar os modelos de bateria indicados na seção ESPECIFICAÇÕES TÉCNICAS.

AVISO

Sempre use proteção ocular que cubra as laterais, com uma etiqueta que indique a conformidade com o padrão ANSI Z87.1 ou um equivalente. A não observação deste aviso pode fazer com que os objetos que podem ser lançados pela ferramenta aos seus olhos causem ferimentos graves.

AVISO

Não use acessórios não recomendados pelo fabricante deste produto. O uso de acessórios não recomendados pode causar ferimentos graves.

NOTA: CARREGUE AS BATERIAS EM UMA ÁREA BEM VENTILADA. NÃO CUBRA OS ORIFÍCIOS DE VENTILAÇÃO DO CARREGADOR. MANTENHA-OS LIMPOS PARA PERMITIR A VENTILAÇÃO ADEQUADA.











CARREGAMENTO DAS BATERIAS (A)

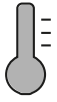

AVISO

O carregador e a bateria foram projetados para funcionar juntos, portanto, não tente usá-los em dispositivos diferentes. Nunca insira ou permita que objetos de metal entrem em contato com o carregador ou os terminais da bateria, pois isso pode causar uma falha elétrica e perigo.

1. Deslize as baterias no carregador.
2. Conecte o carregador a uma fonte de energia apropriada.
3. As luzes LED no carregador mostram estados diferentes, conforme mostrado abaixo.

LED VERMELHO	LED VERDE	ESTADO	COMENTARIO
Acesa 	Desligada 	Bateria QUENTE/ FRÍA 	O carregador reiniciará o carregamento quando a temperatura cair para 40°C ou subir para 5°C.
Pisca 	Desligada 	Defeituosa 	A bateria ou carregador está com defeito.
Desligada 	Pisca 	Carregando 	
Desligada 	Acesa 	Carregamento completo 	Desconecte o carregador da fonte de energia e remova a bateria do carregador.

CARREGAMENTO DA BATERIA







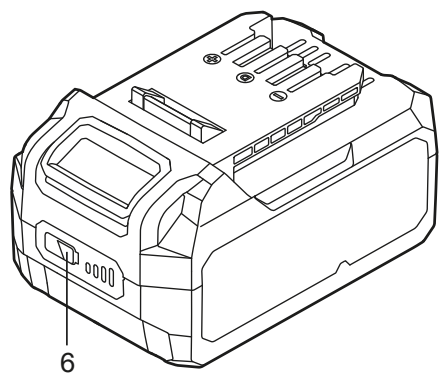

A bateria é entregue com carga baixa. **Carregue-a totalmente antes do primeiro uso.** Consulte o manual de instruções do carregador para conhecer os detalhes.

PARA REMOVER OU INSTALAR A BATERIA (A1, A2)

Pressione o botão de liberação da bateria para liberar as travas e deslize a bateria para fora da ferramenta. Após a recarga, instale-a de volta na ferramenta. Um simples empurrão e uma leve pressão serão suficientes.

BARRA INDICADORA DE ENERGIA DA BATERIA

A bateria de íons de lítio (5) está equipada com uma BARRA INDICADORA DE ENERGIA que indica a carga restante da bateria. Pressione o botão BARRA INDICADORA DE ENERGIA DA BATERIA (6) para verificar a carga da bateria conforme mostrado abaixo. O LED ficará aceso por aproximadamente 5 segundos.

	
Pisca 	Desligada 
Pisca Ligada Desligada	
76-100% de carga	
51-75% de carga	
26-50% de carga	
5-25% de carga	
Menos de 5% de carga	

FUROS DE MONTAGEM NA PAREDE (B)

O carregador tem orifícios para um armazenamento adequado. Instale os parafusos de 7,87 polegadas (200 mm) na parede. Use parafusos fortes o suficiente para suportar o peso do carregador e da bateria juntos.

- Seu carregador de bateria não requer lubrificação ou manutenção adicional. Nunca use água ou produtos de limpeza químicos para limpar o carregador. Limpe-o com um pano seco.
- Sempre guarde o carregador em um local seco.

RECICLAGEM E MEIO AMBIENTE

Os resíduos de produtos elétricos e eletrônicos não devem ser descartados junto com o lixo doméstico. Descarte-os nas instalações autorizadas para reciclagem. Entre em contato com as autoridades locais ou o local de compra para obter mais informações sobre a reciclagem.

DESCARTE DAS BATERIAS ESGOTADAS

Para ajudar a conservar os recursos naturais, recicle ou descarte a bateria de maneira adequada. Esta bateria contém células do tipo íon-lítio. Para obter mais informações sobre as opções de reciclagem ou descarte, consulte as autoridades de gerenciamento de resíduos de sua cidade. Descarregue a bateria usando a ferramenta, remova-a do compartimento da ferramenta e cubra os contatos da bateria com fita adesiva resistente para evitar um curto-circuito ou um choque elétrico. Não tente abrir ou remover algum dos componentes.

REPAROS

Este produto não contém peças cujo conserto possa ser feito pelo usuário. Entre em contato com a assistência técnica autorizada ou um profissional qualificado para a verificação e reparação.

ARMAZENAMENTO

- Desligue o produto e remova a bateria.
- Limpe o produto conforme descrito acima.
- Armazene o produto e seus acessórios em local seco, fora do alcance de geladas, bem ventilado e protegido da luz.
- Sempre guarde o produto em um local fora do alcance das crianças.
- Recomenda-se usar a embalagem original para guardar o produto ou cobri-lo com um pano ou capa adequada para protegê-lo da poeira.

ARMAZENAMENTO

- Desligue o produto e remova a bateria.
- Limpe o produto conforme descrito acima.
- Armazene o produto e seus acessórios em local seco, fora do alcance de geladas, bem ventilado e protegido da luz.
- Sempre guarde o produto em um local fora do alcance das crianças.
- Recomenda-se usar a embalagem original para guardar o produto ou cobri-lo com um pano ou capa adequada para protegê-lo da poeira.

GARANTIA E ASSISTÊNCIA TÉCNICA

Obrigado por escolher este produto

Ferramentas **Ubermann**: 5 anos de garantia

- Os nossos produtos são testados por meio de procedimentos precisos e possuem garantia de fabricação, em conformidade com as normas vigentes.
- Esta garantia tem vigência a partir da data de compra do produto.

POR FAVOR, GUARDE SEU COMPROVANTE DE COMPRA

- Se este produto apresentar uma falha dentro do período de garantia, dirija-se ao Serviço de Assistência Técnico autorizado.
- Inclua seu comprovante de compra original, o detalhamento das falhas, seu nome e endereço, lugar e data de compra do produto. O fabricante não efetuará reembolso. Todo produto deverá estar adequadamente limpo, seguro e embalado cuidadosamente para evitar danos ou lesões durante seu transporte. O fabricante poderá recusar os envios pouco apropriados ou inseguros.
- Apresente o comprovante de compra ao solicitar qualquer tipo de trabalho de reparação ou de manutenção em seu produto.
- Todos os trabalhos devem ser realizados somente pelo Serviço Técnico Autorizado.
- Qualquer peça substituída dentro da garantia será de propriedade do Serviço Técnico Autorizado, e não será devolvida.
- A reparação ou substituição do produto não estenderá o período de sua garantia.
- A reparação ou substituição de seu produto dentro do período de garantia lhe outorga benefícios adicionais e que não afetam seus direitos como consumidor estabelecidos por lei.

O que cobre a garantia:

Os reparos cobertos pela garantia serão realizados sob as seguintes condições:

- Que os defeitos sejam associados à fadiga de material ou defeitos de fabricação. Se qualquer peça já não estiver disponível ou se já estiver esgotada, o fabricante fará a devida substituição por uma peça alternativa e funcional, dentro do período de garantia.
- Que todas as instruções deste manual sejam cumpridas.
- Que o reparo não tenha sido realizado por pessoal não autorizado.

- Que a ferramenta tenha sido usada apenas com acessórios originais.
- Que o produto não tenha sofrido impactos causados por ambientes inapropriados para o seu uso.

O que não cobre a garantia:

O fabricante não garante a reparação requerida como resultado de:

- Desgaste de peças e/ou componentes devido ao uso normal da ferramenta.
- Danos acidentais causados pelo transporte, uso e instalação negligente e descuidada da ferramenta, descumprindo as advertências indicadas no manual de instruções.
- Qualquer modificação do produto.
- Uso de partes e acessórios adulterados.
- Instalação defeituosa.
- Reparações ou alterações feitas por um serviço técnico ou pessoa não autorizada.

Esta ferramenta foi projetada para uso esta ferramenta foi projetada para uso **INDUSTRIAL E/OU PROFISSIONAL**. Portanto, a garantia **NÃO COBRE** danos causados por outros tipos de uso. O fabricante não se responsabilizará por danos materiais ou lesões corporais causadas por uma instalação inapropriada ou um uso incorreto do aparelho.

Para qualquer reclamação por desperfeito do produto, dirija-se à loja Sodimac onde o produto foi adquirido e apresente o comprovante de compra. O nosso serviço de pós-venda terá o prazer de lhe atender.



Por cualquier reclamo o desperfecto diríjase a la tienda Sodimac donde adquirió el producto junto con su comprobante de compra, nuestro servicio de post venta lo asistirá con gusto.

Para quaisquer consultas ou reclamações, dirija-se à loja Sodimac onde adquiriu o produto, munido do comprovante de compra; nosso Serviço de Pós Vendas o atenderá com prazer.

ARGENTINA

Teléfono de contacto:
0810-222-7634
www.sodimac.com.ar

MEXICO

Teléfono de contacto:
800 062 5222
www.sodimac.com.mx

BRASIL

Telefone para contato:
0300 7634622
www.sodimac.com.br

PERÚ

Teléfono de contacto:
4192000
www.sodimac.com.pe
www.maestro.com.pe

CHILE

Teléfono de contacto:
600 600 4020
www.sodimac.cl

URUGUAY

Teléfono de contacto:
0800-7634
www.sodimac.com.uy

COLOMBIA

Teléfono de contacto:
3208899933
www.homecenter.com.co

Importado y/e Distribuido por: Argentina: FALABELLA S.A., C.U.I.T. 30-65572582-9 - Suipacha 1111 P. 18 (1008) - Buenos Aires. Tel.:54-11-4710-5600. - Brasil: CONSTRUDECOR S.A - CNPJ: 03.439.316/0038-64 - SAC: 55-11-2065-2500. - Chile: SODIMAC S.A., RUT 96.792.430-K - Av. Pdtte. Eduardo Frei M. 3092, Renca, Santiago. Tel.: 56-2-2738-1000 / IMPERIAL S.A., RUT 76.821.330-5. Av. Santa Rosa 7876, La Granja - Santiago - Tel.: 56-2-2399-7000 / FALABELLA RETAIL S.A., RUT 77.261.280-K - Manuel Rodríguez Norte 730, Santiago - Tel.: 600-380-5000 / HIPERMERCADOS TOTTUS S.A., RUT 78.627.210-6 - Nataniel Cox 620 Subterráneo, Santiago - Tel.: 56-2-2827-0211 - Colombia: SODIMAC COLOMBIA S.A., Cód. SIC 800242106, NIT. 800.242.106-2 - Carrera 68D N°. 80-70, Bogotá, Tel.: 57-1-3904100 / FALABELLA DE COLOMBIA S.A., NIT.900.017.447-8 - Calle 99 No 11A - 32, No. Reg. SIC: 900017447 - Bogotá - Tel.: 57-1-5878002 Nacional: 01-8000-113252. - Perú: Tiendas del Mejoramiento del Hogar S.A. RUC 20112273922. Av. Angamos Este Nro. 1805 Int. 2, Surquillo - Lima - Lima. Tel: 51-1-2119500 / SAGA FALABELLA S.A., RUC: 20100128056, Av. Paseo de la República 3220, San Isidro, Lima - Tel.: 51-01-512-3333 / HIPERMERCADOS TOTTUS S.A., Av. Angamos Este 1805, oficina 5, Piso 10, Surquillo, Lima - RUC. 20508565934 - Tel.: 51-01-513-3355 - Uruguay: Homecenter Sodimac S.A., RUT 21.699.665 0015 - Plaza Independencia 811, Montevideo, Uruguay - Tel.: 598-2604-7105

México: COMERCIALIZADORA SDMHC S.A. de C.V. Avenida Adolfo López Mateos 201, Colonia Santa Cruz Acatlán, Naucalpan De Juárez, Estado de México, C.P. 53150. RFC CSD161207R2A, Tel.: +52 55 1516 4400.

V20201028



UBERMANN[®]